



コラムベース 標準型

CBS-L



*柱-梁 接合用 (ドン付)

コラムベース 標準型

CBS-H



*柱-柱 接合用

コラムベース 回転型

CBR-L



*コーナーの柱-柱 接合用
(低手摺使用)

コラムベース 回転型

CBR-H



*コーナーの柱-柱 接合用
(高手摺使用)



コラムベース 半回転型

CBH-L



* 外周の柱一柱 接合用
(低手摺使用)

コラムベース 半回転型

CBH-H



* 外周の柱一柱 接合用
(高手摺使用)

スカイハンガー

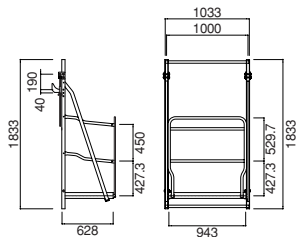
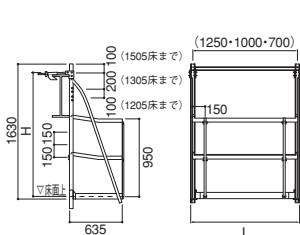

| 記号 | L ㎜ | H・床面調節高さ ㎜ | 質量 kg (取付金具含) |
|---------|------|----------------|------------------|
| SH-750 | 750 | | 18.5 |
| SH-1050 | 1050 | 1505・1305・1205 | 20.5 |
| SH-1300 | 1300 | | 23.0 |

SHH-1050

許容荷重 1.96kN (200kg) 安全率 5 倍

質量 18.7kg



ハイブリッジ

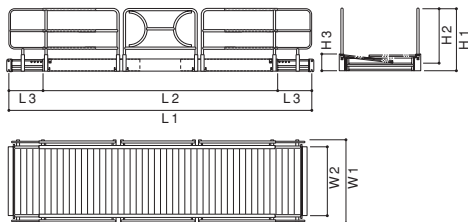

| 記号 | 全長 (L1) | メインブリッジ長 (L2) | サイドブリッジ長 (L3) | 全巾 (W1) | 通路巾 (W2) | 全高 (H1) | 手摺高 (H2) | 折畳み高 (H3) | 質量 kg | *質量 kg |
|-----------|-------------|---------------|---------------|---------|----------|---------|----------|-----------|-------|--------|
| HBG 43-65 | 4,340~6,540 | 3,840 | 250~1,350 | 1,330 | 1,100 | 1,021 | 901 | 275 | 280 | 227 |
| HBG 65-96 | 6,540~9,640 | 6,240 | 150~1,700 | 1,330 | 1,100 | 1,021 | 901 | 275 | 420 | 314 |

*ブリッジ・ステップ・手摺がアルミの軽量タイプ (HBAL) もあります。

スカイブリッジ

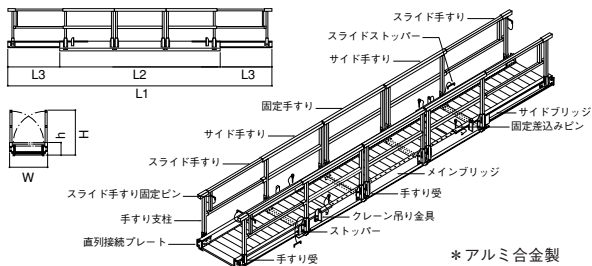

*アルミ合金製

| 記号 | 全長 (L1) | メインブリッジ長 (L2) | サイドブリッジ長 (L3) | 全巾 (W) | 全高 (H) | 折畳み高 (h) | 質量 kg |
|------------|-------------|---------------|---------------|--------|--------|----------|-------|
| ASKB 43-66 | 4,350~6,600 | 4,000 | 1,300 | 912 | 995 | 310 | 165 |
| ASKB 63-96 | 6,350~9,600 | 6,000 | 1,800 | 912 | 995 | 310 | 220 |



ハイステージ HS-K

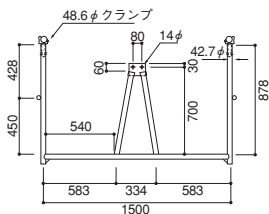

許容荷重 片側 1.96kN

質量 12.7kg

ハイステージ HS-A

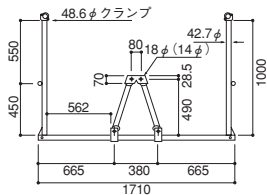

許容荷重 片側 1.96kN

質量 15.1kg

ハイステージ HS-KB

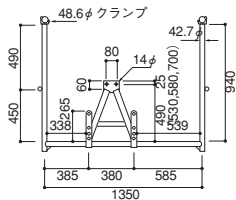

許容荷重 片側 1.96kN

質量 15.8kg

ハイステージ HS-AB

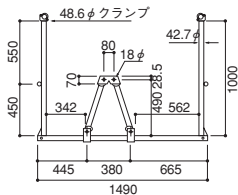

許容荷重 片側 1.96kN

質量 14.4kg



ハイステージ HS-KC

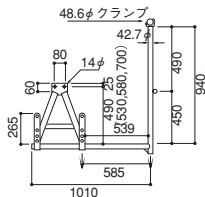

許容荷重 片側 1.96kN

質量 12.0kg

ハイステージ HS-AC

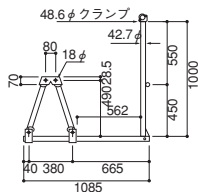

許容荷重 片側 1.96kN

質量 8.5kg

ハイステージ HS-O

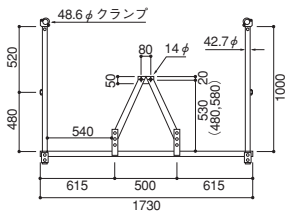

許容荷重 片側 1.96kN

質量 16.8kg

ハイステージ HS-KD

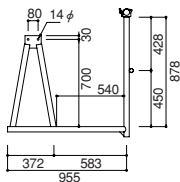

許容荷重 片側 1.96kN

質量 9.1kg



ハイステージ 固定金具

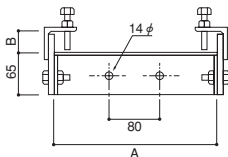

| 記号 | A ^m | B ^m | C ^m | 質量kg |
|----------|----------------|----------------|----------------|------|
| HSK-1245 | 120 | 45 | 116 | 1.70 |
| HSK-1545 | 150 | 45 | 116 | 1.80 |
| HSK-2045 | 200 | 45 | 116 | 2.00 |
| HSK-2245 | 220 | 45 | 116 | 2.10 |
| HSK-2545 | 250 | 45 | 116 | 2.20 |
| HSK-3034 | 300 | 34 | 105 | 2.20 |
| HSK-3045 | 300 | 45 | 116 | 2.30 |
| HSK-3545 | 350 | 45 | 116 | 2.50 |

ハイステージ HKS-I

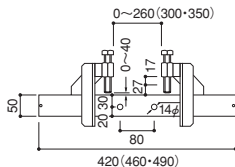

* SRC 造の場合、鉄筋（主筋）
が当たる場合があります。

質量 3.7kg

ハイステージ HKS-II

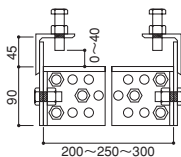

* つかみ幅、200mm・250mm・
300mm と伸縮できます。

* つかみ厚、0~40mm

質量 4.8kg

ハイステージ取付馬 HSU-H

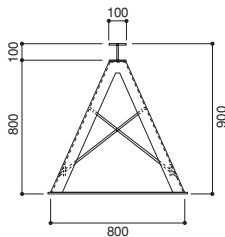

許容荷重 49.0kN

質量 52.4kg



ハイステージ取付馬 HSU-C

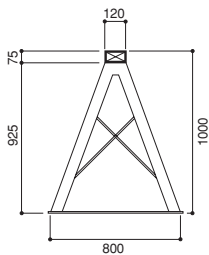

許容荷重 49.0kN

質量 59.9kg

ハイステージ取付馬 HSU-HL

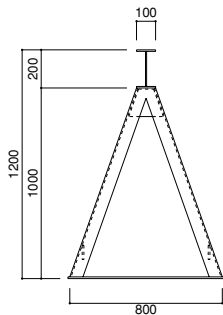

許容荷重 49.0kN

質量 58.0kg

階段用吊足場

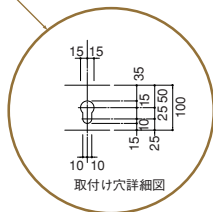
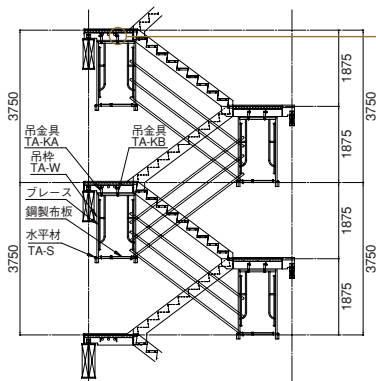



コラム梯子

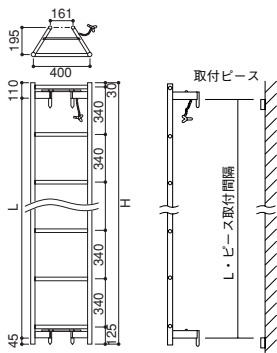

(CTHタイプ)

フラット用
取付けベース
(0.6kg)

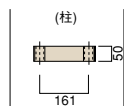

コーナー用
取付けベース
(0.6kg)

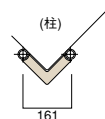
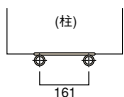
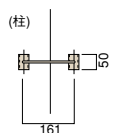

- * 取付ベースはあらかじめ鉄骨加工工場等で溶接しておくとう便利です
- * 丸管 (34φ、L50mm) のみもございます

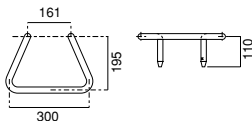

コラム梯子・単体ステップ
CTH-S (2.1kg)

| 記号 | H・本体長さ φ_m | L・ピース取付間隔 φ_m | 質量kg |
|--------|--------------------|-----------------------|------|
| CTH-36 | 3,555 | 3,400 | 11.5 |
| CTH-19 | 1,855 | 1,700 | 11.7 |
| CTH-12 | 1,175 | 1,020 | 8.8 |
| CT-36 | 3,620 | 3,520 | 12.4 |
| CT-19 | 1,920 | 1,820 | 9.4 |
| CT-12 | 1,240 | 1,140 | 8.0 |

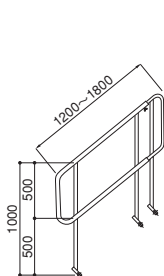
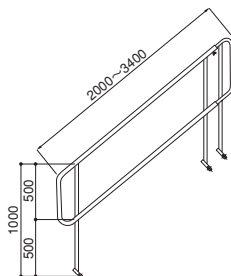
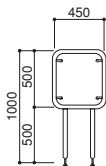
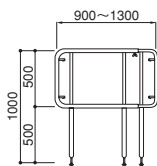
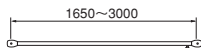

鉄骨階段手摺

**S-120** (11.9kg)**S-200** (15.3kg)
SH-200 (15.0kg)**F-45** (5.2kg)
FH-45 (5.0kg)**F-90** (10.1kg)
FH-90 (9.9kg)**A-165** (3.6kg)

- つかみ巾： S・F型 / 0 ~ 22mm
SH・FH型 / 0 ~ 35mm
- ボルト頭径： S・F型 / 24mm (16 ~ 55mm)
SH・FH型 / 17mm (12 ~ 55mm)

**鉄骨階段用クランプ**
TC-34 (0.4kg)



親網支柱（鉄骨用）

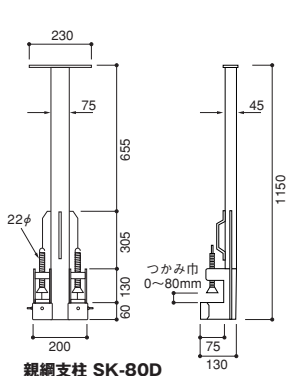

親網支柱 SK-80D

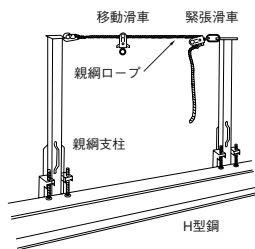

セット内訳（1スパン9M）

| 品名 | 質量kg | 数量 |
|----------|------|----|
| 親網支柱 | 8.2 | 2 |
| 緊張滑車 | 0.6 | 1 |
| 移動滑車 | 0.5 | 1 |
| 親網ロープ10M | 2.0 | 1 |

緊張滑車 JK-1D



質量 0.6kg

移動滑車 AK-1D



質量 0.5kg



親綱ロープ

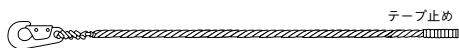

テープ止め



(標準タイプ)

- 7M・片フック RS-7
- 10M・片フック RS-10
- 15M・片フック RS-15
- 20M・片フック RS-20

| | |
|----------------|------------|
| 単位質量 (g/m) | 169 |
| 無荷重時ロープ直径 (mm) | 16.1 |
| 破断強力 kN (ton) | |
| 乾 | 33.3 (3.4) |
| 湿 | 31.4 (3.2) |
| 破断伸度 (%) | |
| 乾 | 45 |
| 湿 | 43 |

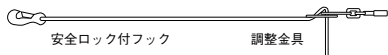

安全ロック付フック

安全ロック付フック

調整金具

*調整金具を取付ける事により両フックとなります。

調整金具 RW-K (0.85kg)

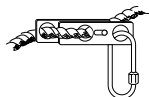

スライドチャック SK

(ロリップ)



質量 0.9kg

キャッチベース

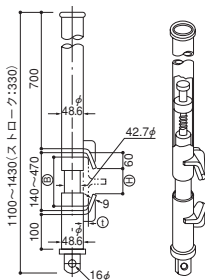

| 記号 | ◎フランジ巾 \varnothing m | ①フランジ厚 \varnothing m | 質量kg |
|-------|------------------------|------------------------|------|
| CB-I | 150~400 | 20以下 | 8.5 |
| CB-II | 150~450 | 20~40 | 9.0 |



鉄骨階段ステップ TS-85

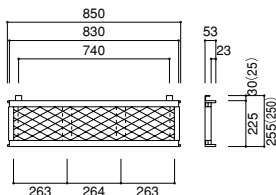

質量 4.1kg

足場チェーン

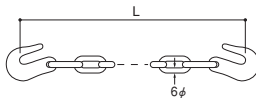

| 品名 | L ϕ m | 質量kg |
|------|------------|------|
| SC-2 | 1977 | 1.32 |
| SC-3 | 3013 | 1.93 |
| SC-4 | 3975 | 2.54 |
| SC-5 | 5011 | 3.15 |

*別タイプでLX型・KC型があります。

許容荷重 4.21kN (ループ吊)

キートクリップ

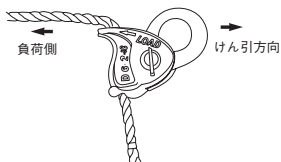

| 記号 | 使用ワイヤー ϕ m | 質量kg |
|-------|-----------------|------|
| KC-14 | 12~14 | 2.0 |
| KC-20 | 16~20 | 4.8 |

アイアンマン AC50

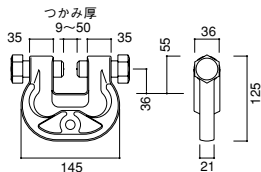

許容荷重 (開口耐力) 49.0kN

質量 2.6kg



アンクランプ 垂直型

固定・AH-BC
自在・AH-BF

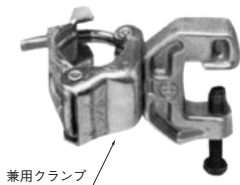

質量 0.8kg

アンクランプ 水平型

固定・AH-AC
自在・AH-AF



質量 0.8kg

アンクランプ 浮し型 AH-U



質量 1.3kg

チェーンハンガー AH-C



許容荷重 4.90kN

質量 0.67kg



NK パーチ 垂直型

固定・NH-BC
自在・NH-BF

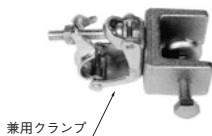

質量 1.15kg

NK パーチ 水平型

固定・NH-AC
自在・NH-AF



質量 1.15kg

NK パーチ 浮し型 NH-U

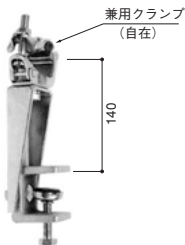

質量 1.85kg

鉄骨クランプ KH-K

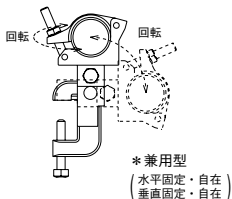

質量 1.15kg



荷取ステージ KS

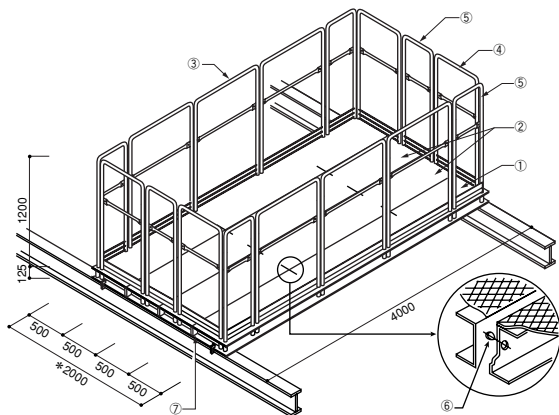

*現場に合わせて組合わせ枚数を
決め最適な寸法に設定できます。

●標準セット (2m×4m) の構成

| 品目 | 図番 | 品名 | 寸法m/m | 質量kg | 標準セット | |
|-------------|----|----------------|-------------------------|------|-------|-------|
| | | | | | 必要数 | 質量kg |
| 本体 | ① | 端部ステージ KS-50SS | 125 t × 500 w × 4,000 l | 64.5 | 2 | 129.0 |
| | ② | 中間ステージ KS-50SC | 125 t × 500 w × 4,000 l | 63.0 | 2 | 126.0 |
| 手すり | ③ | 手摺 KS-94T | φ 35 × 940 w × 1,200 h | 3.5 | 6 | 21.0 |
| | ④ | 手摺 KS-63T | φ 35 × 630 w × 1,200 h | 2.9 | 4 | 11.6 |
| | ⑤ | 手摺 KS-44T | φ 35 × 440 w × 1,200 h | 2.8 | 6 | 16.8 |
| ジョイント 部材 | ⑥ | ズレ防止ピン | φ 22 | — | 6 | — |
| | ⑦ | ボルトセット | 4/8×50 | — | 12 | — |
| (総質量) | — | — | — | — | — | 304.4 |

許容積載荷重 4.90kN/m²