

安全鋼板 KK-3A

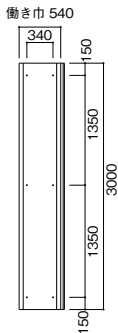

* フックボルト販売 質量 12.0kg

安全鋼板 KK-2A

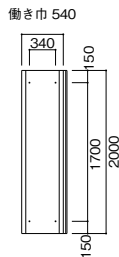

* フックボルト販売 質量 8.0kg

仮囲鋼板潜戸 KK-3DG

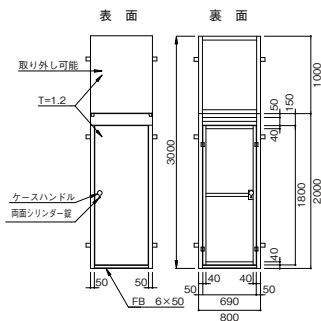

質量 59.0kg

仮囲鋼板潜戸 KK-2DG

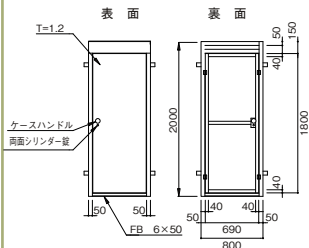

質量 42.0kg

パンチング安全鋼板 KK-3P

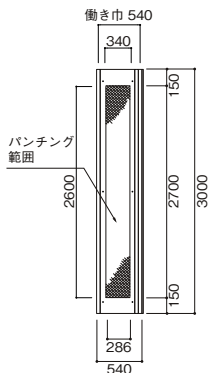

質量 12.6kg

パンチング安全鋼板 KK-2P

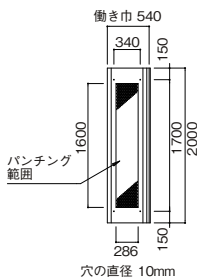

質量 8.4kg

マイティーベース CSR-180

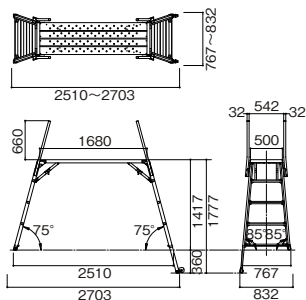

*手掛り棒…4本

質量 26.4kg

マイティーベース CSR-160

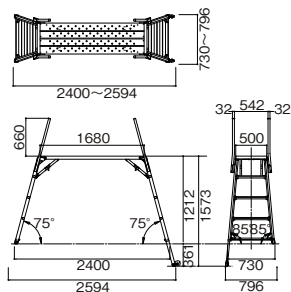

*手掛り棒…4本

質量 23.9kg

マイティーベース CSR-100

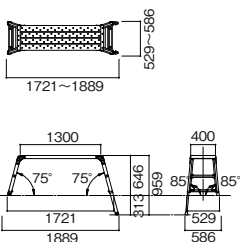

* 手掛け棒…無し

質量 11.5kg

マイティーベース手摺 CSRR-183

- * 本体柵面用手摺です。
- * CSR-160・180 用
- * 本体にコ型金具を固定し、ピンを差します。

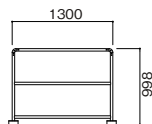

質量 4.1kg

マイティーベース 感知板

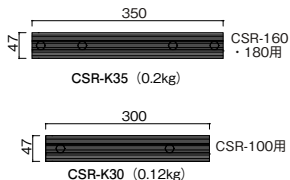

* 天板の両端にボルト2本で1枚づつ設置します。

マイティーベース 延長天板

質量 CSRT-18 : 8.1kg CSR-160・180 用
(CSRT-13 : 5.9kg CSR-100 用)

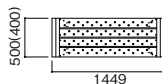

- * サポートシャフトを使用して取付けます。
- CSR-S5W (L=551mm) 0.4kg
- CSR-160・180 用
- CSR-S1 (L=560mm) 0.4kg
- CSR-100 用

パイプ脚立

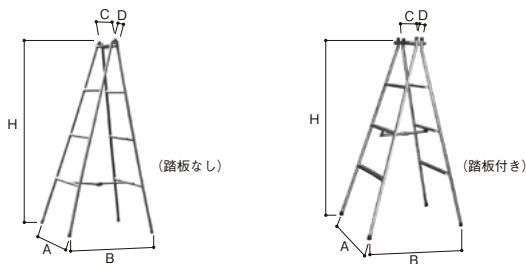

品名・記号	H mm	A mm	B mm	C mm	D mm	段数	質量kg
パイプ脚立、踏板無 PK-90	2700	960	1260	330	70	6	15.6
パイプ脚立、踏板付 PK-40F	1190	570	695	320	175	3	9.7
◇ PK-45F	1330	680	810	340	130	3	11.8
◇ PK-60F	1735	675	985	320	175	4	13.5

アルミ脚立

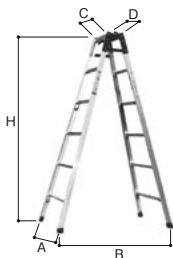

記号	H mm	A mm	B mm	C mm	D mm	段数	質量 kg
WK-30	880	529	813	310	170	3	7.4
WK-60	1780	696	1467	310	170	6	12.6
WK-90	2678	864	2124	310	170	9	18.6

ステップキューブ SC50

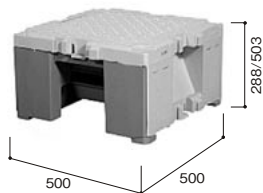

*上脚材を引き上げて90°回転させる事により、高さが2段階に調節できます。

許容荷重 1.47kN

質量 6.6kg

アルミー連梯子

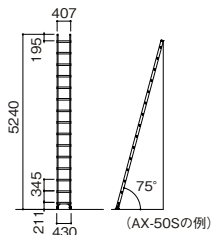

(AX-50Sの例)

記号	L mm	質量 kg
AX-30S	3170	5.8
AX-40S	4200	7.9
AX-50S	5240	9.6

アップスライダー

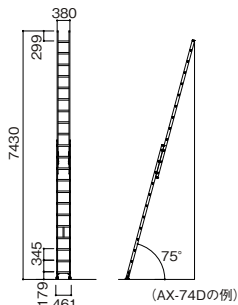

(AX-74Dの例)

記号	L mm	質量 kg
DA-64	3800~6400	19.0
AX-70D	4170~7050	16.8
AX-74D	4670~7430	18.5

フリーステア

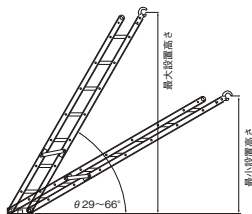

*29°から66°までの設置角度なら踏板は常に水平です。
*フックはφ42.7~48.6パイプ兼用です。

名称	設置高 mm	質量 kg	取付可能手摺枠	長さ mm	有効踏板巾 mm
フリーステア FS-12	2260~3200	30.0	両側にFS-L(計4枚)	3804	530
FS-7	1350~2008	16.0	FS-LまたはFS-S	2404	450
FS-4	870~1200	11.0	FS-Sのみ	1564	450
手摺枠 FS-L	—	4.5	連結仕様	1936	—
FS-S	—	4.0	単独仕様	1656	—

許容荷重 0.98kN (FS-12) 1.47kN (FS-7/4)

*手摺はFS-LN・FS-SNタイプもございます。

ハンガーメッシュパレット

HMP

- *底板は開閉しません
- *キャスター付きです

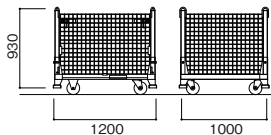

W×L×H mm	最大積載量 kg
1200×1000×930	800

質量 78.0kg

ハンガーメッシュパレット

HP

- *底板は開閉しません
- *キャスターはありません



W×L×H mm	最大積載量 kg
1200×1000×910	640

質量 120kg

ハンガーメッシュパレット

HPR

- *底板は開閉しません。
- *キャスター付きです



W×L×H mm	最大積載量 kg
1200×1000×910	640

質量 130kg

台車 FC-1

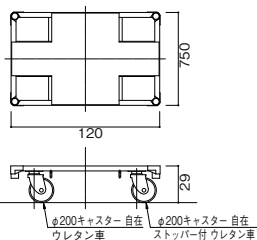

- 自在キャスター
- 自在キャスター (ストッパー付)

許容荷重 9.80kN

質量 55.0kg

単管バリケード PB-68

*樹脂製

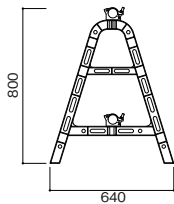

売買品

質量 2.1kg

単管バリケード TB-68

*スチール製

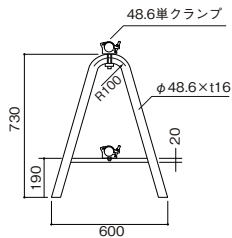

質量 4.6kg

パイプ馬 PU

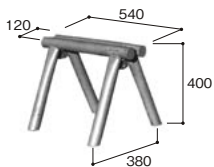

- *パイプはφ48.6を使用しています。
- *塗装品となります。
- *折りたためできません。

質量 5.5kg

敷鉄板 ST5 × 10



質量 802kg

合板足場板 GA



記号	板厚 mm	板巾 mm	長さ mm	質量 kg
GA-4	28	240	4000	20.7
GA-2	28	240	2000	10.6

販売品 杉板 SA-4 (33×200×4000mm、10.8kg)
 敷角 GA-K (28×240×240mm、1.3kg)

合板足場板 GAK



*国産カラマツ100%

記号	板厚 mm	板巾 mm	長さ mm	質量 kg
GAK-4	35	240	4000	20.0
GAK-2	35	240	2000	10.0

軽量足場板 KA

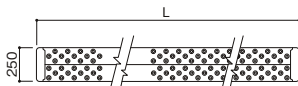

記号	L mm	質量 kg
KA-1	1000	3.0
KA-1.5	1500	5.3
KA-2	2000	6.5
KA-3	3000	9.5
KA-4	4000	12.5

メッシュロード MR

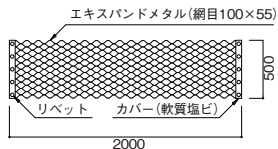

質量 6.8kg