

鉄骨クランプ・鉄骨階段ステップ・アイアンマン

鉄骨クランプ

KH-K

●質量………1.15kg

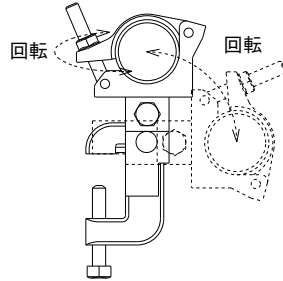

*兼用型
(水平固定・自在)
(垂直固定・自在)

鉄骨クランプの許容荷重

(ボルトの締付トルクは350kgf・cm) (2個1組とする)

3.09kN (315kg)

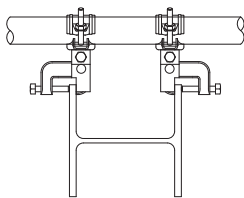
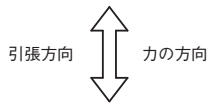

直交型

開き方向

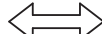

力の方向

4.41kN
(450kg)

6.65kN (675kg)

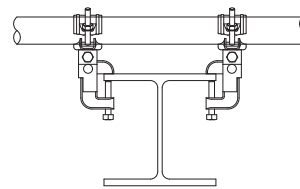

平行型

引張方向



力の方向

3.09kN
(315kg)

鉄骨階段ステップ

TS-85

●質量………4.1kg

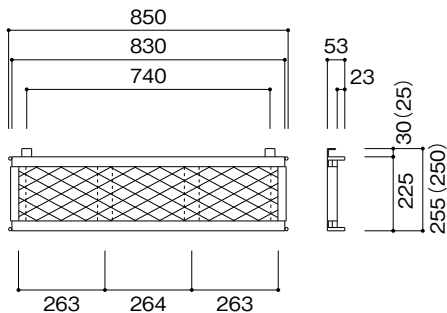

アイアンマン

AC50

●質量………2.6kg

●許容荷重………49kN(5.0t)
(開口耐力)

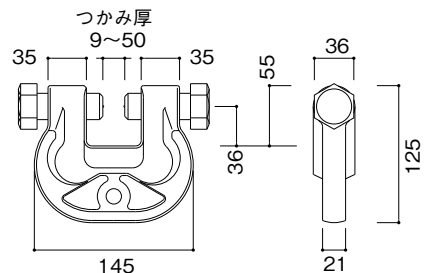

売買品

鉄骨クランプ・鉄骨階段ステップ・アイアンマン